

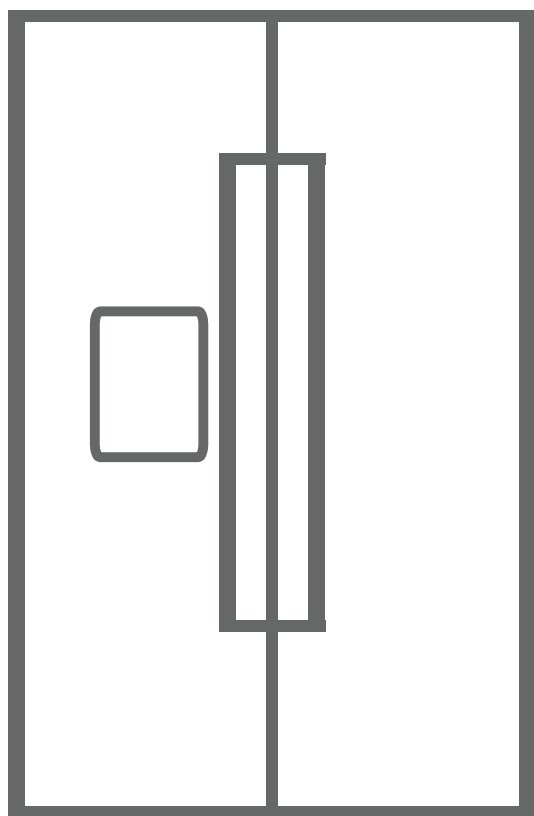

**PL Lodówka - zamrażarka / Instrukcja obsługi**



**KSCN513X**

# SPIS TREŚCI

---

<b>INFORMACJE DOTYCZĄCE BEZPIECZEŃSTWA.....</b>	<b>3</b>
UŻYCIE DZIENNE.....	6
PIELĘGNACJA I CZYSZCZENIE.....	7
UWAGA!!!.....	7
INSTALACJA.....	8
USŁUGI.....	9
OSZCZĘDZANIE ENERGII.....	9
OCHRONA ŚRODOWISKA.....	9
MATERIAŁY OPAKOWANIOWE.....	10
UTYLIZACJA URZĄDZENIA.....	10
<b>OPIS URZĄDZENIA.....</b>	<b>11</b>
<b>INSTALACJA.....</b>	<b>13</b>
CZŁONKOWIE.....	13
DEMONTAŻ DRZWI.....	13
ZAPOTRZEBOWANIE NA MIEJSCE.....	15
POZIOMOWANIE LODÓWKI.....	15
LOKALIZACJA.....	16
LOKALIZACJA.....	16
PRZYŁĄCZE ELEKTRYCZNE.....	16
<b>UŻYCIE DZIENNE.....</b>	<b>17</b>
WAŻNE!.....	17
UWAGI.....	22
OSTRZEŻENIE AKUSTYCZNE O OTWARTYCH DRZWIACH.....	22
ZAMEK ZABEZPIECZAJĄCY DLA DZIECI.....	22
PIERWSZE UŻYCIE.....	23
CZYSZCZENIE WNĘTRZA.....	23
UŻYWANIE WYTWORNICY LODU.....	23
DOZOWANIE WODY CHŁODZĄCEJ.....	23
WYJŚCIE LED.....	23
WAŻNE!.....	24
CZYSZCZENIE I PIELĘGNACJA URZĄDZENIA DO WODY I LODU.....	24
ZALECENIA DOTYCZĄCE USTAWIEŃ TEMPERATURY.....	26
DŁUGOŚĆ PRZECHOWYWANIA ŻYWNOCI.....	27
PRZYDATNE WSKAZÓWKI I PORADY.....	28
CZYSTOŚĆ.....	28

## **INFORMACJE DOTYCZĄCE BEZPIECZEŃSTWA**

---

Aby korzystać z urządzenia w sposób prawidłowy i bezpieczny, przed instalacją i pierwszym użyciem należy dokładnie przeczytać niniejszą instrukcję, łącznie z poradami i ostrzeżeniami. Aby uniknąć niepotrzebnych błędów i wypadków, upewnij się, że wszyscy użytkownicy urządzenia są dokładnie zaznajomieni z jego funkcjami i bezpieczeństwem właściwości. Zachowaj tę instrukcję i zadбай o to, aby przy przenoszeniu lub sprzedaży urządzenia przekazać również tę instrukcję, aby każdy, kto będzie korzystał z urządzenia, był poinformowany o jego obsłudze i bezpieczeństwie. W celu ochrony zdrowia i mienia należy przestrzegać środków ostrożności zawartych w niniejszej instrukcji, ponieważ producent nie ponosi odpowiedzialności za szkody spowodowane niewłaściwym użytkowaniem urządzenia.

### **Bezpieczeństwo dzieci i osób szczególnie narażonych**

- Urządzenie może być używane przez dzieci w wieku 8 lat i więcej oraz osoby o ograniczonych zdolnościach fizycznych, sensorycznych lub umysłowych, lub osoby nie posiadające doświadczenia i wiedzy, pod warunkiem, że zostały one zapoznane lub poinstruowane w zakresie bezpiecznego użytkowania urządzenia i rozumieją związane z tym ryzyko.
- Dzieci w wieku od 3 do 8 lat mogą wkładać i wyjmować urządzenie, aby wynieść jedzenie.
- Dzieci powinny być nadzorowane, aby zapewnić, że nie będzie bawić się urządzeniem.
- Czyszczenie i konserwacja nie mogą być wykonywane przez dzieci poniżej 8 roku życia i musi być nadzorowany.
- Wszystkie opakowania należy przechowywać w miejscu niedostępnym dla dzieci. Istnieje ryzyko zadławienia się.

- Jeśli pozbywasz się starego urządzenia, wyjmij wtyczkę z gniazdka, przetnij kabel sieciowy (jak najbliżej urządzenia) i usuń drzwiczki, aby zapobiec porażeniu prądem lub uwięzieniu dzieci w urządzeniu.
- Jeśli urządzenie posiada blokadę sprężynową (zatrask) na drzwiach, należy pamiętać o usunięciu zatrasku i sprężyny zatrasku przed utylizacją urządzenia. Zapobiegnie to uwięzieniu dziecka w urządzeniu.

## **Bezpieczeństwo ogólne**

**⚠ OSTRZEŻENIE!** Utrzymuj otwory wentylacyjne urządzenia w czystości, aby zapewnić prawidłową wentylację urządzenia.

**⚠ OSTRZEŻENIE!** Nie należy używać urządzeń mechanicznych ani innych środków niezalecanych przez producenta w celu przyspieszenia procesu odszraniania.

**⚠ OSTRZEŻENIE!** Nie uszkodzić obiegu chłodzenia.

**⚠ OSTRZEŻENIE!** Nie należy używać wewnątrz urządzenia innych urządzeń elektrycznych (takich jak maszyna do robienia lodów), chyba że zostało to dopuszczone przez producenta.

**⚠ OSTRZEŻENIE!** Nie należy dotykać żarówki, jeśli była włączona przez dłuższy czas, ponieważ może być bardzo gorąca. (Jeśli urządzenie jest wyposażone w wewnętrzne oświetlenie).

**⚠ OSTRZEŻENIE!** Podczas umieszczania urządzenia należy upewnić się, że przewód zasilający nie jest przytrzaśnięty lub uszkodzony.

**⚠ OSTRZEŻENIE!** Nie należy umieszczać wielu gniazdek lub przenośnych zasilaczy za plecami urządzenia.

- W tym urządzeniu nie należy przechowywać substancji wybuchowych, takich jak puszkę aerozolową z łatwopalnym gazem.
- Izobutanowy czynnik chłodniczy (R-600a) stosowany w obiegu chłodniczym urządzenia nie zanieczyszcza środowiska, ale nadal są łatwopalne.
- Podczas transportu i instalacji urządzenia należy upewnić się, że nie zostały uszkodzone żadne części obiegu chłodzącego.
  - unikać otwartych płomieni i źródeł ognia
  - dokładnie przewietrzyć pomieszczenie, w którym znajduje się urządzenie
- Niebezpieczne jest zmieniać parametry techniczne urządzenia lub w jakikolwiek sposób je modyfikować. Uszkodzenie kabla może spowodować zwarcie, pożar lub porażenie prądem.
- To urządzenie jest przeznaczone do użytku w domu.

**⚠ OSTRZEŻENIE!** Wszystkie elementy elektryczne (wtyczka, przewód zasilający, kompresor itp.) muszą być wymienione przez autoryzowanego serwisanta lub wykwalifikowany personel serwisowy.

**⚠ OSTRZEŻENIE!** Żarówka dostarczona z tym urządzeniem jest "żarówka specjalnego zastosowania" do stosowania wyłącznie z dostarczonym urządzeniem. Ta "żarówka do zastosowań specjalnych" nie nadaje się do oświetlenia domowego. (Jeśli urządzenie jest wyposażone w oświetlenie wewnętrzne).

- Nie należy używać przedłużacza do zasilania urządzenia.
- Upewnij się, że wtyczka nie jest przyciśnięta lub uszkodzona przez tylną część urządzenia. Zaciśnięta lub uszkodzona wtyczka może się przegrzać i spowodować pożar.
- Upewnij się, że wtyczka urządzenia jest swobodnie dostępna.
- Nigdy nie ciągnąć za przewód zasilający.
- Jeśli gniazdko zasilania jest luźne, nie należy podłączać do niego urządzenia. Istnieje ryzyko porażenia prądem lub pożaru.

- Urządzenie nie może być używane bez żarówki.
- Urządzenie jest ciężkie. Należy zachować ostrożność przy jego przenoszeniu.
- Nie należy dotykać przedmiotów w zamrażarce, jeśli ręce są wilgotne lub mokre, ponieważ może to spowodować uszkodzenie skóry lub oparzenia mrozem.
- Nie wystawiaj urządzenia na długotrwałe działanie promieni słonecznych.

### **Codzienne użytkowanie**

- Nie umieszczaj gorących przedmiotów na plastikowych częściach urządzenia.
- Nie należy umieszczać jedzenia bezpośrednio na tylnej ścianie.
- Po rozmrożeniu nie wolno ponownie zamrażać mrożonej żywności.
- Pakowane mrożonki należy przechowywać zgodnie z zaleceniami producenta mrożonki.
- Należy ściśle przestrzegać zaleceń producenta dotyczących przechowywania. Przeczytaj odpowiednie instrukcje.
- Nie należy umieszczać napojów gazowanych w zamrażarce, ponieważ spowoduje to nacisk na pojemnik, co może spowodować jego wybuch i uszkodzenie urządzenia.
- Lody mogą spowodować oparzenia mrozem, jeśli spożywać natychmiast po wyjęciu z urządzenia.

## **Konserwacja i czyszczenie**

- Przed rozpoczęciem prac serwisowych należy wyłączyć urządzenie i wyjąć wtyczkę z gniazdka.
- Nie należy czyścić urządzenia metalowymi przedmiotami.
- Nie używaj ostrych narzędzi do usuwania szronu z urządzenia. Użyj plastikowego skrobaka.
- Regularnie sprawdzać odpływ w lodówce pod kątem rozmrożona woda. W razie potrzeby oczyścić odpływ. Jeśli odpływ jest zatkany, woda będzie się zbierać na spodzie urządzenia. (Jeśli urządzenie jest wyposażone w komorę na świeżą żywność.)\*

## **Uwaga!**

- Podczas korzystania z funkcji wytwarzania lodu i chłodzenia należy upewnić się, że źródło wody i filtr są podłączone.
- Przed użyciem produktu należy przepłukać filtr wodą przez 5 minut lub 5 litrów wody, aby zapewnić czyste wypłukanie tonera w filtrze.
- Po podłączeniu lodówki do źródła wody należy dokonać regulacji zgodnie z instrukcją montażu. Po 5 minutach sprawdź, czy droga wodna nie jest nieszczelna.
- Upewnij się, że ciśnienie wody mieści się w wymaganych specyfikacjach. Zbyt wysokie ciśnienie wody może łatwo spowodować wyciek wody, zbyt niskie ciśnienie wody nie może wspierać funkcji produktu.
- Nie należy dotykać ice makera rękami lub narzędziami podczas użytkowania, aby uniknąć uszkodzenia personelu lub ice makera.
- Podczas korzystania z produktu należy upewnić się, że maszyna do lodu i zasobnik na lód są czyste, aby nie dostały się do nich duże ilości kurzu, stałego brudu i innych zanieczyszczeń.

Nie pozwalaj dzieciom na wyjmowanie pojemnik na lód, aby nie spadł i nie zranił ich.

- Wewnątrz lodówki znajdują się metalowe noże. Dzieci nie mogą się nimi bawić, aby uniknąć obrażeń.

## **Instalacja**

**Ważne!** Podczas wykonywania przyłącza elektrycznego należy dokładnie przestrzegać wskazówek zawartych w poszczególnych rozdziałach niniejszej instrukcji obsługi.

- Rozpakuj urządzenie i sprawdź, czy nie ma uszkodzeń. Jeśli urządzenie jest uszkodzone, nie należy go podłączać. Wszelkie uszkodzenia należy natychmiast zgłosić sprzedawcy, u którego zakupiono urządzenie. W takim przypadku należy zachować opakowanie.
- Zalecamy odczekać co najmniej cztery godziny przed podłączeniem urządzenia, aby umożliwić osadzenie się oleju w sprężarce.
- Aby zapobiec przegrzaniu urządzenia, należy pozostawić wokół niego wystarczającą ilość miejsca do cyrkulacji powietrza. Postępuj zgodnie z instrukcją montażu, aby zapewnić odpowiednią wentylację.
- Jeśli to możliwe, produkt powinien znajdować się blisko ściany, aby uniknąć dotykania gorących części (kompresor, kondensator) i ewentualnych oparzeń.
- Urządzenie nie może być umieszczone w pobliżu grzejników lub pieców.
- Po zainstalowaniu urządzenia należy upewnić się, że wtyczka jest dostępna.

\* w zależności od modelu i wyposażenia





## Usługi

- Wszystkie prace elektryczne wymagane do przeprowadzenia konserwacji urządzenia powinny być wykonywane przez wykwalifikowanego elektryka lub osobę kompetentną.
- Naprawa tego produktu musi być wykonywana przez autoryzowany serwis centrum przy użyciu oryginalnych części zamiennych.

## Oszczędność energii

- Nie należy wkładać do urządzenia gorących potraw.
- Nie należy umieszczać jedzenia blisko siebie, ponieważ uniemożliwi to cyrkulacja powietrza.
- Upewnij się, że jedzenie nie dotyka tylnej części komory.
- Nie należy otwierać drzwi w przypadku awarii zasilania.
- Nie otwieraj często drzwi.
- Nie należy pozostawiać otwartych drzwi na bardzo długo.
- Nie należy ustawiać termostatu na bardzo niskie temperatury.
- W celu obniżenia zużycia energii wszystkie akcesoria, takie jak np. szuflady i półki są pozostawione w urządzeniu.

## Ochrona środowiska

 To urządzenie nie zawiera gazów w obiegu chłodniczym ani materiałów izolacyjnych, które mogłyby uszkodzić warstwę ozonową. Urządzenia nie wolno wyrzucać razem z odpadami komunalnymi i śmieciami. Pianka izolacyjna zawiera gazy palne: urządzenie musi być utylizowane zgodnie z przepisami podanymi przez władze lokalne. Unikać uszkodzenia urządzenia chłodniczego, zwłaszcza wymiennika ciepła. Materiały użyte w tym urządzeniu oznaczone symbolem  nadają się do recyklingu.



Symbol na produkcie lub jego opakowaniu wskazuje, że produkt nie może być traktowany jako odpad domowy.



Zamiast tego należy oddać je do odpowiedniego punktu zbiórki w celu recyklingu urządzeń elektrycznych i elektronicznych. Zapewniając właściwą utylizację tego produktu, pomożesz zapobiec potencjalnym negatywnym wpływom na środowisko i zdrowie ludzi, które mogłyby być zagrożone przez niewłaściwe postępowanie z tym produktem. Aby uzyskać bardziej szczegółowe informacje na temat recyklingu tego produktu, należy skontaktować się z lokalnymi władzami, służbami zajmującymi się utylizacją odpadów domowych lub sklepem, w którym zakupiono produkt.

### **Materiały opakowaniowe**

Materiały z symbolem nadają się do recyklingu.

Umieścić opakowanie w odpowiednim pojemniku do recyklingu.

### **Utylizacja urządzenia**

1. Wyciągnąć wtyczkę sieciową z gniazdka.
2. Przetnij przewód zasilający i wyrzuć go.



**! OSTRZEŻENIE!** Podczas użytkowania, naprawy i utylizacji urządzenia należy zwrócić uwagę na symbole podobne do tego po lewej stronie, które znajdują się z tyłu urządzenia (panel tylny lub kompresor) i są koloru żółtego lub pomarańczowego. Jest to symbol zagrożenia pożarowego. W przewodach czynnika chłodniczego i w sprężarce znajdują się materiały łatwopalne. Podczas użytkowania, naprawy i utylizacji trzymać z dala od źródła ognia.

# OPIS URZĄDZENIA

---

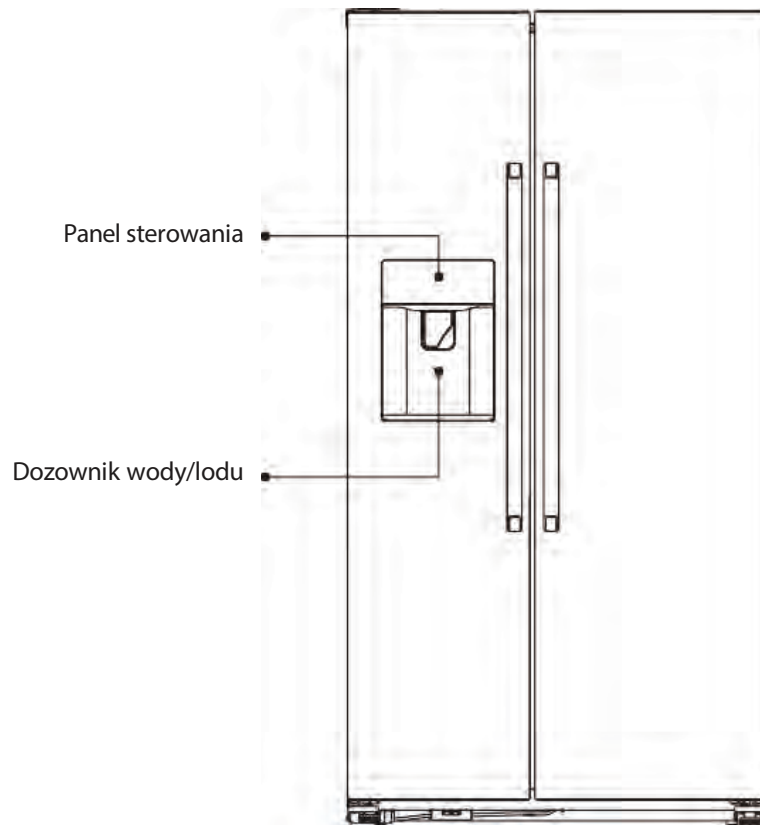

(Zdjąć metalową pokrywę komory sprężarki)

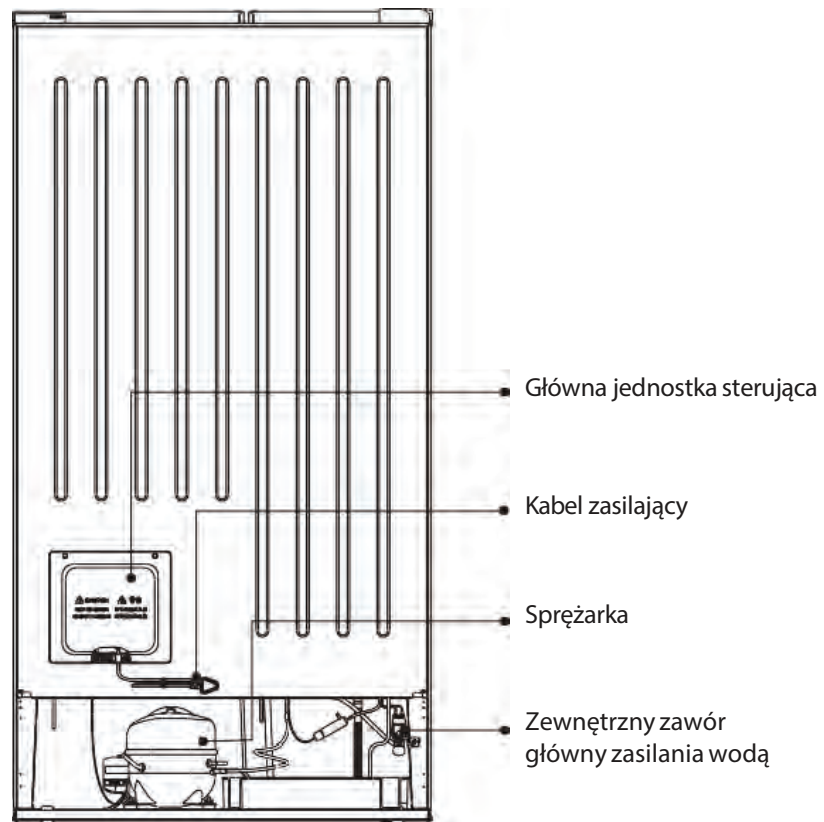

# OPIS URZĄDZENIA

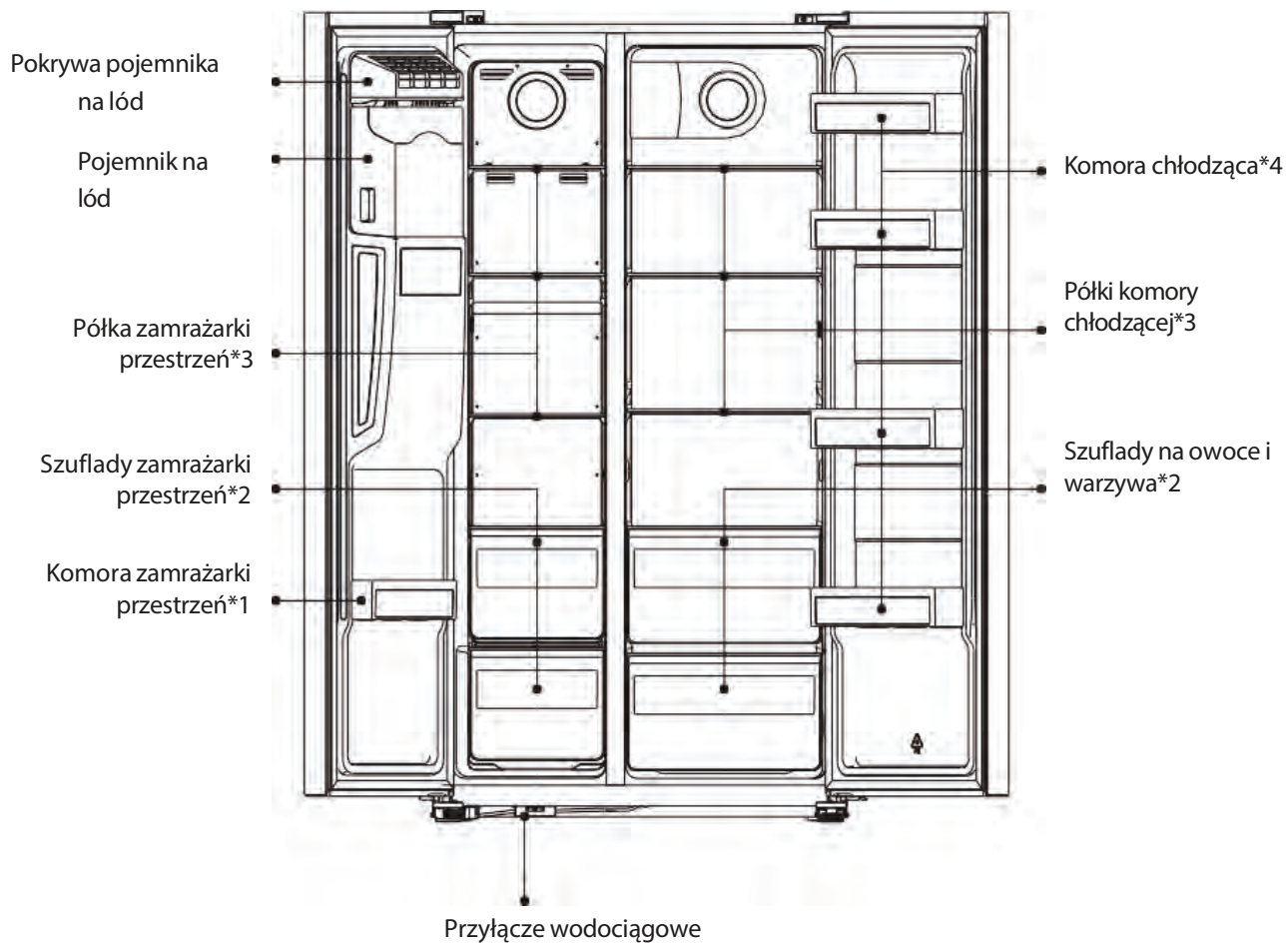

Zdjęcie ma charakter poglądowy, urządzenie może się nieznacznie różnić.

# INSTALACJA

## Akcesoria



Elementy przyłącza wody \* 1



Filtr wody \* 1



Złącze rury wodnej \*1 Złącze filtra wody \*2 Klipsy antypoślizgowe \*8

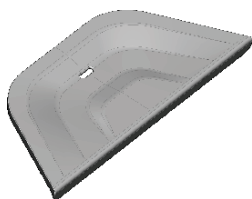

Taca ociekowa pod dozownikiem wody \* 1



Instrukcja obsługi \* 1

## Demontaż drzwi

**Potrzebne narzędzia: Śrubokręt krzyżakowy, śrubokręt płaski.**

- Upewnij się, że urządzenie jest odłączone i puste.
- Aby zdjąć drzwi, należy przechylić urządzenie do tyłu. Oprzyj urządzenie o coś solidnego, tak aby podczas drzwi się nie zasunęły.
- Zachowaj wszystkie zdemontowane części, będą one potrzebne przy ponownym montażu drzwi.
- Nie należy ustawiać urządzenia w pozycji poziomej, system chłodzenia może ulec uszkodzeniu.
- Lepiej, aby podczas instalacji urządzenie było obsługiwane przez 2 osoby.

1. Za pomocą śrubokręta krzyżakowego odkręć osłonę zawiasu.

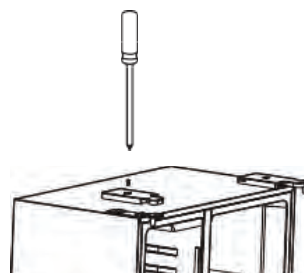

2. Odłączyć wiązkę kabli.

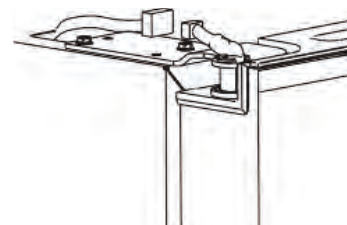

# INSTALACJA

---

3. Odkręcić zawias.

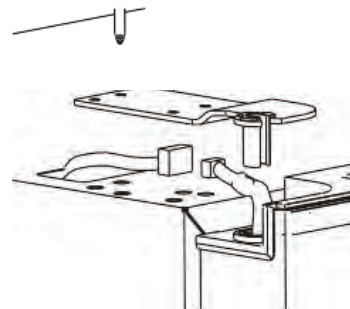

4. Na spodzie urządzenia znajduje się przyłącze rury wodnej.

Zdjąć pokrywę ochronną, odłączyć dopływ wody i pamiętać o wyciągnięciu rury wodnej z dolnego zawiasu.

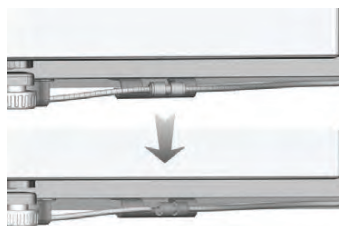
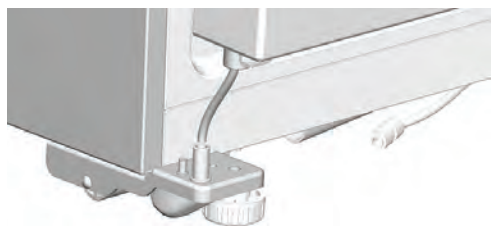

5. Podnieś drzwi i umieść je na miękkiej podkładce. Następnie w ten sam sposób wymontować drugie drzwi.

6. Odkręcić dolne zawiasy.



7. Po umieszczeniu urządzenia zamontować drzwi zgodnie z odwrotną procedurą.

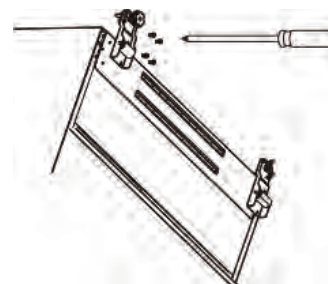

# INSTALACJA

## Zapotrzebowanie na miejsce

- Pozostawić wystarczająco dużo miejsca, aby drzwi mogły się otworzyć.
- Po obu stronach urządzenia i za jego tylną ścianą pozostawić szczelinę o szerokości co najmniej 50 mm.

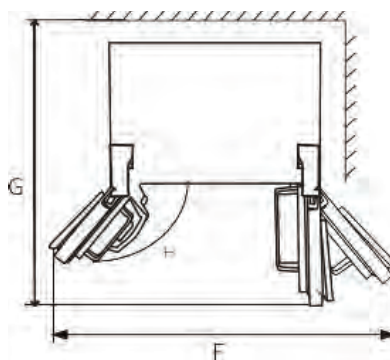
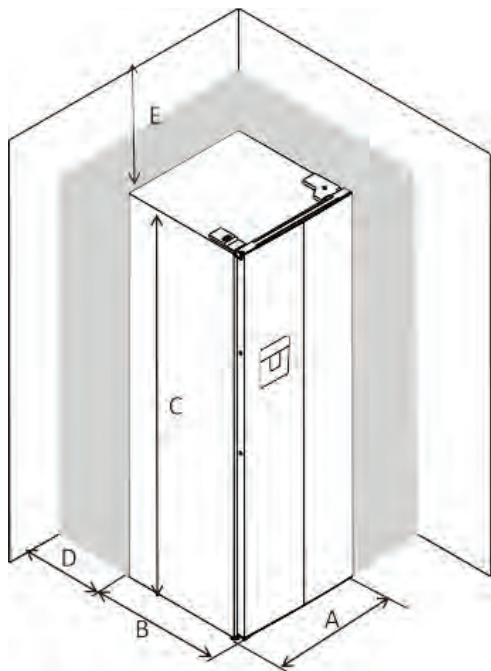

A	900
B	660
C	1770
D	min=50
E	min=50
F	1800
G	1560
H	135°

## Ustawienie chłodziarki

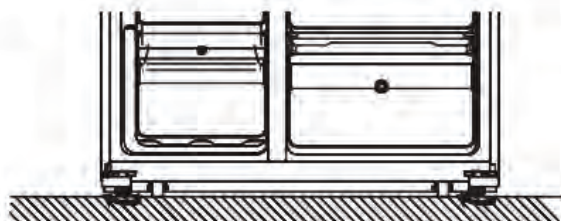

- Nóżki odkręca się obracając zgodnie z ruchem wskazówek zegara.
- Nóżki wkręca się obracając w kierunku przeciwnym do ruchu wskazówek zegara



# INSTALACJA

---

## Lokalizacja

Zainstaluj to urządzenie w miejscu, gdzie temperatura otoczenia odpowiada klasie klimatycznej podanej na tabliczce znamionowej urządzenia: podział na klasy klimatyczne:

- rozszerzona strefa umiarkowana: to urządzenie chłodzące jest przeznaczone do użytku w temperaturze otoczenia od 10 °C do 32 °C (SN);
- strefa umiarkowana: to urządzenie chłodzące jest przeznaczone do użytku w temperaturach otoczenia od 16 °C do 32 °C (N);
- Strefa podzwrotnikowa: to urządzenie chłodzące jest przeznaczone do użytku w temperaturze otoczenia od 16 °C do 38 °C (ST);
- Strefa tropikalna: to urządzenie jest przeznaczone do użytku w temperaturze otoczenia od 16 °C do 43 °C (T);

## Lokalizacja

Urządzenie musi być zainstalowane w odpowiedniej odległości od źródeł ciepła, takich jak grzejniki, kotły, bezpośrednie światło słoneczne itp. Upewnij się, że powietrze może swobodnie krążyć wokół tylnej części urządzenia. Jeśli urządzenie jest zainstalowane pod wystającą szafką ścienną, minimalna odległość między górną częścią obudowy a szafką ścienną musi wynosić co najmniej 50 mm, aby zapewnić najlepszą wydajność. Najlepiej jednak, aby urządzenie nie było umieszczone pod wystającymi szafkami ściennymi. Precyzyjne ustawienie zapewnia jedna lub więcej regulowanych nóżek w dolnej części urządzenia.



**OSTRZEŻENIE!** Urządzenie musi mieć możliwość odłączenia od sieci, dlatego po zainstalowaniu wtyczka musi być łatwo dostępna.

## Podłączenie elektryczne

Przed podłączeniem należy upewnić się, że napięcie i częstotliwość podane na tabliczce znamionowej są zgodne z posiadanym zasilaczem domowego źródła zasilania. Urządzenie musi być uziemione. Wtyczka przewodu zasilającego wyposażona jest w styk do tego celu. Skontaktuj się z wykwalifikowanym elektrykiem.



# UŻYCIE DZIENNE

---

## Ważne!

Instalacja filtrów wodnych i rur wodnych

1. Przed instalacją należy przepłukać filtr wodą przez 5 minut lub użyć 5 litrów wody, aby wystarczająco przepłukać wkład filtra.

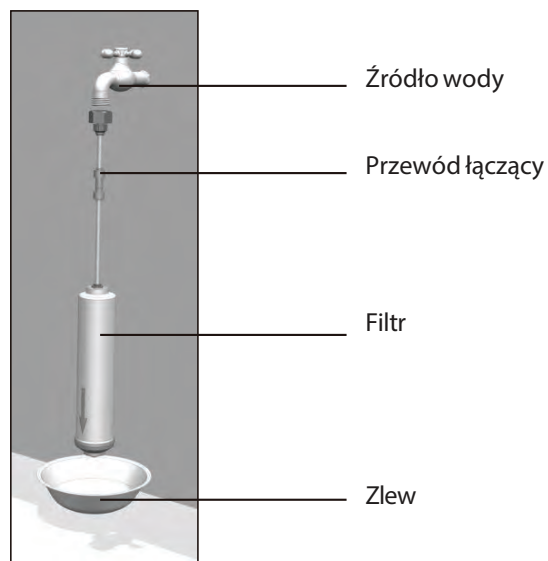

2. Otwórz drzwi lodówki i wyjmij szuflady na owoce i warzywa.

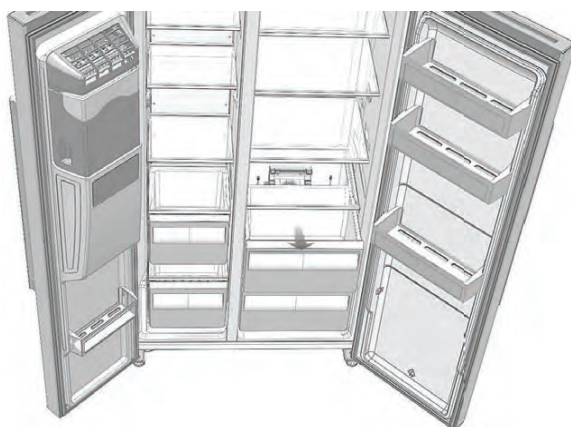

3. Usunąć gumowe zatyczki po obu stronach zbiornika na wodę.

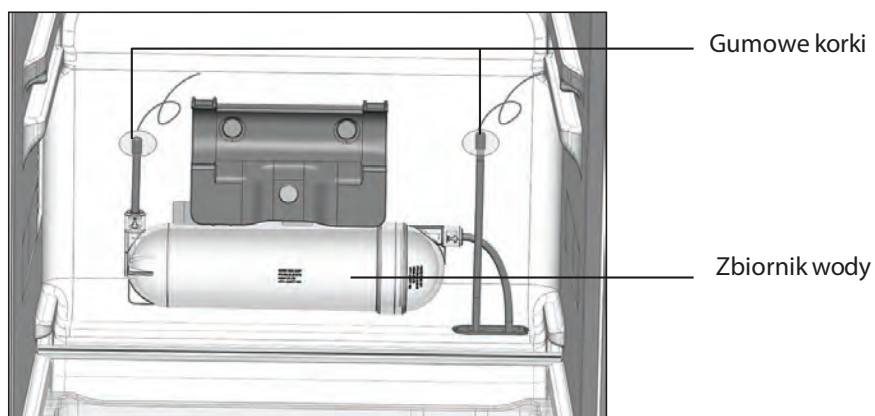

# UŻYCIĘ DZIENNE

4. Wyjmij filtr wody z torby z akcesoriami, włóż złączki po obu stronach filtra, następnie podłącz przewód wodny i zaciśnij go w zaciskach antypoślizgowych (zwróć uwagę na kierunek strzałki filtra).

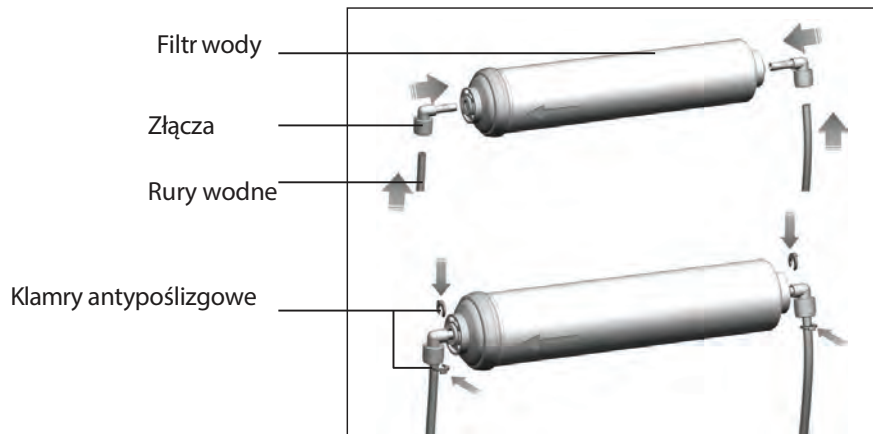

5. Zmontuj części filtra wody z uchwytem trzymającym nad zbiornikiem wody i podłącz przewód wodny zbiornika wody do filtra wody.

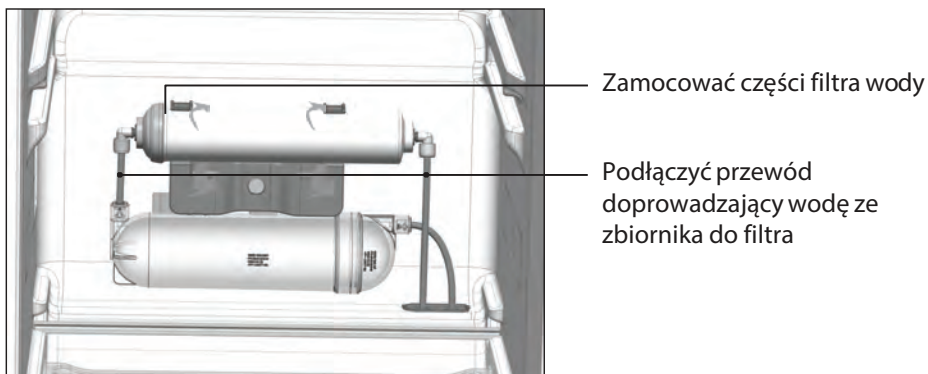

6. Usunąć gumową zatyczkę. Podłączyć odcinek przewodu wodnego do zaworu głównego na obudowie sprężarki za pomocą złączki i pamiętać o założeniu klipsów antypoślizgowych. Następnie podłączyć końcówkę rury wodnej z nakrętką do źródła wody.

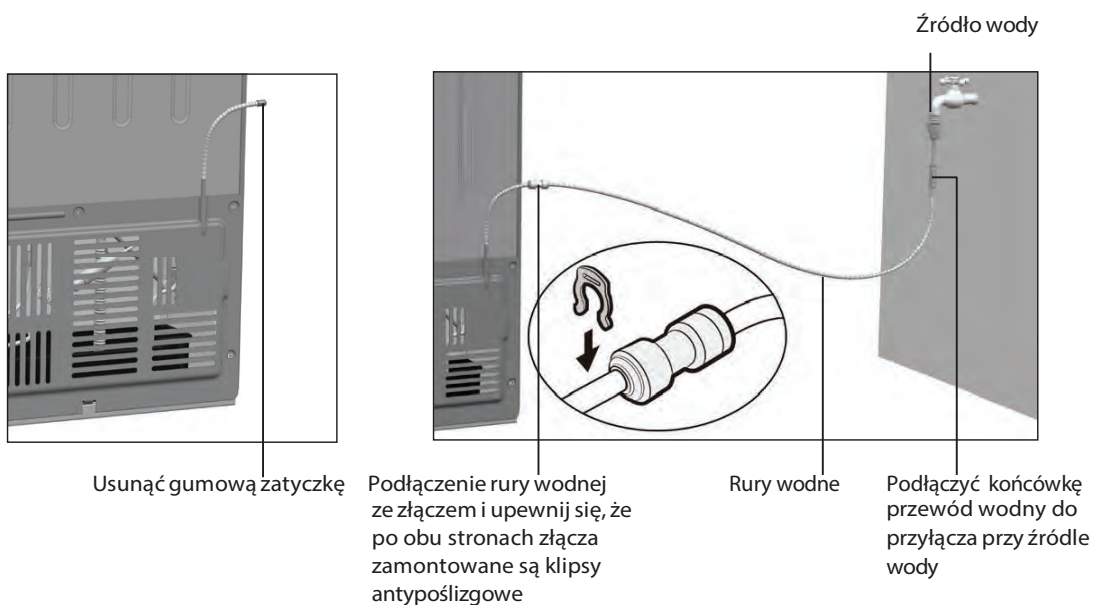









## Uwaga!

- Zewnętrzne źródło wody musi być czyste, a ciśnienie wody powinno wynosić od 1,5 do 7 barów, aby zapewnić prawidłowe działanie.
- Sprawdzić podłączenie rury wodnej. Sprawdź, czy w wytwornicy i dozowniku lodu nie ma lodu. kilka innych rzeczy.
- Po podłączeniu źródła wody należy otworzyć kran i sprawdzić, czy nie ma wycieków wody między kranem a rurą przyłączeniową. Jeśli występuje nieszczelność, należy sprawdzić połączenie rur.
- Wybierz funkcję wody, weź duży kubek, naciśnij dozownik i pozwól wodzie wirować przez 5 minut, aż czysty. Woda, którą urządzenie dozowało podczas procesu czyszczenia, nie jest wodą pitną.
- Wybierz funkcję usuwania i kruszenia lodu, weź duży kubek i naciśnij dozownik. Sprawdź po dźwięku, czy silnik lodówka działa normalnie.
- Odczekać 3 minuty, a następnie sprawdzić szczelność zaworu wlotowego wody, złączek rur wodnych i filtra wody.

## Korzystanie z panelu sterowania



### Przyciski

- A** Naciśnij, aby ustawić temperaturę komory zamrażarki (lewa strona) w zakresie od -14 °C do -22 °C.
- B** Naciśnij, aby ustawić temperaturę komory chłodzenia (prawa strona) w zakresie od 2 °C do 8 °C i "OFF". Jeśli wybierzesz "OFF", komora chłodzenia wyłączy się.
- C** Naciśnij, aby wybrać tryb pracy SUPERCOOLING , SUPERFROSTING , CLEAN MODE , ECOLOGICAL  i USER SETUP (na wyświetlaczu nie pojawia się żaden symbol).  
**Naciśnij i przytrzymaj przycisk 3 SEC. przez 3 sekundy, aby zablokować inne przyciski. Naciśnij i przytrzymaj ponownie przez 3 sekundy, aby odblokować pozostałe przyciski.**
- D** Naciśnij przycisk pauzy wytwornicy lodu, aby sterować wytwornicą lodu. Aby zamknąć kostkarkę do lodu, należy nacisnąć ten przycisk. Urządzenie przestanie wytwarzać lód. Naciśnij ten przycisk ponownie, aby wznowić produkcję lodu.  
 "Ostrzeżenie o konieczności wymiany filtra wody".  
Aby zapewnić najwyższą jakość wody, powinieneś wymieniać filtr wody co 6 miesięcy.  
Po sześciu miesiącach na wyświetlaczu zapali się lampka , która poinformuje o konieczności wymiany filtra wody. Nowy filtr wody można kupić u sprzedawcy, u którego kupiono lodówkę, lub w dziale obsługi klienta. Po zakończeniu wymiany filtra wody wewnątrz lodówki należy wykonać następujące czynności:  
Naciśnij i przytrzymaj przycisk  przez 3 sekundy. Lampka kontrolna  na wyświetlaczu zgaśnie i filtr wody zresetuje się.
- E** Naciśnij ten przycisk, a urządzenie będzie wydawać kostki lodu. Naciśnij ten przycisk, aby wybrać rodzaj lodu, który ma być wydawany.
- F** Naciśnięcie tego przycisku powoduje, że urządzenie wydaje lód kruszony. Naciśnij ten przycisk, aby wybrać rodzaj lodu, który ma być wydawany.
- G** Naciśnij ten przycisk, a urządzenie będzie wydawać schłodzoną wodę. Naciśnięcie tego przycisku, aby włączyć wydawanie schłodzonej wody.



### Uwaga!

- Jeśli drzwi zamrażarki są otwarte lub włączona jest blokada przed dziećmi, dozownik wody nie działa. Musisz najpierw zamknąć drzwi lub wyłączyć blokadę przed dziećmi, zanim urządzenie zacznie wydawać kostki lodu, kruszony lód lub schłodzoną wodę.
- Jeśli nie potrzebujesz lodu, wyłącz tę funkcję, aby zaoszczędzić energię (patrz przycisk pauzy lodowej powyżej).
- Jeśli woda nie płynie lub płynie powoli, należy wymienić filtr wody, gdyż może być zatkany.
- W niektórych rejonach woda jest bardzo wapienna, co prowadzi do szybszego zapychania się filtra wodnego.

# UŻYCIE DZIENNE

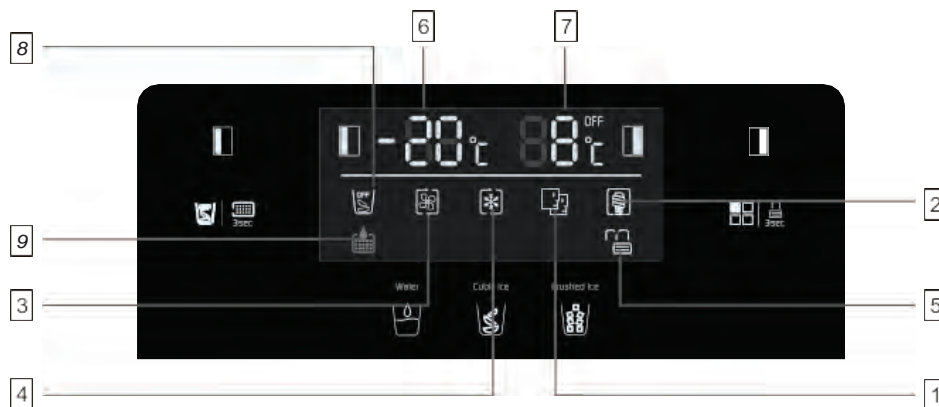



## Wyświetlacz



- 1 **Tryb Smart:** Lodówka automatycznie dostosowuje temperaturę w komorach chłodziarki i zamrażarki w zależności od temperatury wewnętrznej i otoczenia.
- 2 **Tryb EKOLOGICZNY:** Lodówka pracuje w ustawieniu najniższego zużycia energii.
- 3 **SUPERCHŁODZENIE:** Urządzenie schładza komorę chłodzenia do najniższej temperatury przez ok. 2,5 godziny. Po tym czasie temperatura jest automatycznie przywracana do ustawienia sprzed włączenia superchłodzenia.
- 4 **SUPERFREEZE:** Urządzenie schładza komorę zamrażarki do najniższej temperatury przez około 50 godzin. Następnie temperatura jest automatycznie przywracana do temperatury ustawionej przed trybem superfreeze.
- 5 **CHILD LOCK:** Symbol świeci się, gdy przyciski są zablokowane.
- 6 **Na wyświetlaczu pojawia się ustawiona temperatura w komorze zamrażarki.**
- 7 **Wyświetlanie ustawionej temperatury w komorze chłodzenia.**
- 8 **TRYB STOP PRODUKCJI LODU:** Kontrolka zapala się po dotknięciu przycisku pauzy wytwornicy lodu  Oznacza to, że lodówka przestaje produkować lód.
- 9 **TRYB ALERTU WYMIANY FILTRA WODY:** Kontrolka zapali się po 6 miesiącach użytkowania filtra wody, ostrzegając Cię, abyś w porę wymienił nowy filtr wody. Po wymianie nowego filtra naciśnij i przytrzymaj przez 3 sekundy przycisk . Wówczas światło zgaśnie.

### Ostrzeżenie o otwartych drzwiach

Jeśli drzwi komory chłodziarki lub zamrażarki pozostają otwarte przez ponad 60 sekund, okresowo włącza się akustyczne ostrzeżenie o otwartych drzwiach. Sygnał akustyczny ustaje w momencie zamknięcia drzwi.

Tryb	Lampka kontrolna	Lampka kontrolna	Wyświetlacz temperatury lodówki
Smart		Wskazanie temperatury w komorach zamrażarki i chłodziarki różni się w zależności od temperatury otoczenia (patrz tabela poniżej).	
Ekologiczny		-15°C	+8°C
Superchłodzenie		Bez zmian	+2°C
Superfreeze		-25°C	Bez zmian

# UŻYCIE DZIENNE

---

## UWAGI:

Reżim ekologiczny: Wybierz ten tryb, jeśli chcesz oszczędzać energię.

Tryb Supercool: ten tryb pozwala na szybkie schłodzenie żywności. Automatycznie dezaktywuje się po 2,5 godzinach pracy.

Tryb Superfreeze. Jest on automatycznie dezaktywowany po 50 godzinach pracy.

## Ostrzeżenie akustyczne o otwartych drzwiach





Jeśli drzwi chłodziarki lub zamrażarki pozostaną otwarte lub nie zostaną całkowicie zamknięte przez około 60 sekund, urządzenie wyemituje sygnał dźwiękowy. Zamknij drzwi lodówki, a ostrzeżenie akustyczne wówczas ustanie.

Jeśli drzwi nie zostaną bezpiecznie zamknięte, co 30 sekund rozlegnie się pięciokrotny sygnał dźwiękowy, aż do momentu zamknięcia drzwi.

Jeśli drzwi urządzenia pozostaną otwarte nieprzerwanie przez 10 minut bez zamknięcia, wewnętrzne oświetlenie LED wyłączy się automatycznie.

## Blokada dla dzieci

Ta funkcja została zaprojektowana, aby uniemożliwić dzieciom korzystanie z urządzenia.

- Naciśnij i przytrzymaj blokadę dziecięcą  przez 3 sekundy, aby włączyć blokadę dziecięcą. Lampka kontrolna blokady dziecięcej  zaświeci się, aby wskazać, że funkcja blokady dziecięcej jest aktywna.
- Naciśnij i przytrzymaj przez 3 sekundy blokadę dziecięcą  aby ją wyłączyć. Lampka kontrolna blokady dziecięcej zaświeci  aby wskazać, że funkcja blokady dziecięcej nie jest aktywna.

# UŻYCIE DZIENNE

---

## Pierwsze użycie

### Czyszczenie wnętrza

Przed pierwszym użyciem urządzenia należy umyć wnętrze, w tym wszystkie akcesoria wewnętrzne, letnią wodą i odrobiną neutralnego detergentu. Pozwoli to usunąć typowy zapach nowości. Następnie wytrzyj urządzenie do sucha.

**Ważne!** Nie należy używać detergentów ani proszków ściernych, gdyż może to spowodować uszkodzenie powierzchni.

### Korzystanie z wytwornicy lodu

Kostki lodu, kruszony lód i schłodzoną wodę można uzyskać po naciśnięciu przełącznika w zależności od ustawień panelu sterowania. **Uwaga!** Jeśli naciśniesz przełącznik w sposób ciągły przez ponad 3 minuty, urządzenie przestanie działać, aby chronić elementy elektryczne. Jeśli potrzebujesz więcej schłodzonej wody lub lodu, zwolnij przełącznik i naciśnij go ponownie.



Kostki lodu, kruszony lód,  
schłodzona woda

Przełącznik



### Dozowanie wody chłodzącej

Wybrać tryb wydawania wody chłodzącej , i umieścić szklankę na środku przełącznika. Naciśnij przełącznik, a urządzenie będzie wydawać wodę. Po otrzymaniu żądanej ilości wody należy zwolnić przełącznik, a woda automatycznie przestanie płynąć.

#### Uwaga!

- Przed wyjęciem szklanki należy odczekać 2 sekundy, aby uniknąć rozprysku wody.
- Jeśli potrzebujesz zimniejszej wody, napełnij szklankę lodem.  
Jeśli jednorazowo usuniesz więcej niż 800 ml wody, z urządzenia zacznie wypływać woda o wyższej temperaturze. W tym przypadku zalecamy odczekanie pół godziny, podczas gdy urządzenie schłodzi wodę.

### Dozowanie lodu

Aby usunąć lód, wybierz tryb dozowania kostek lodu  lub tryb dozowania lodu kruszonego  lub tryb dozowania lodu kruszonego.

Umieść szklankę pod włącznikiem wytwornicy lodu i naciśnij włącznik. Po otrzymaniu żądanej ilości lodu zwolnij przełącznik, a urządzenie automatycznie przestanie wydawać lód.

#### Uwaga!

- Przed wyjęciem szklanki należy odczekać 2 sekundy, aby uniknąć rozprysnięcia lodu.
- Aby zapobiec wypadaniu lodu ze szklanki, umieść szklankę jak najbliżej otworu dozującego lód.
- Podczas usuwania lodu pracuje wewnętrzny silnik, który rozbija i kruszy lód, dlatego urządzenie może pracować głośno.
- Usunięty lód należy wykorzystać jak najszybciej, aby zapobiec jego roztopieniu.



# UŻYCIE DZIENNE

## Ważne!

W tym rozdziale dowiesz się, jak uniknąć większości problemów, które mogą się pojawić. Zalecamy przeczytanie tego rozdziału przed pierwszym użyciem urządzenia.

1. Przed przyjęciem wody po raz pierwszy lub po długim okresie nieprzyjmowania wody, weź 1 do 2 litrów wody i odlej ją.
2. Nie należy używać pierwszej tacki do kostek lodu przed pierwszym użyciem kostkarki do lodu lub po dłuższym nieusuwaniu lodu.
3. Do wody i lodu zalecamy używanie kubka lub szklanki o średnicy większej niż 70 mm.
4. Nie używaj kruchych przyborów do wyjmowania kostek lodu, aby ich nie połamać.
5. Nie wkładać rąk ani żadnych przyborów do otwartej części urządzenia dozującego, wewnętrzny mechanizm mógłby zostać uszkodzony.
6. Nie należy zbyt mocno naciskać przełącznika wydawania wody i lodu, aby zapobiec uszkodzeniu.
7. Wytwornica lodu automatycznie produkuje lód bez konieczności ręcznego sterowania. Gdy pojemnik na lód jest pełny (pojemność ok. 1,6 kg lodu), kostkarka automatycznie przestaje produkować lód.
8. W trybie inteligentnym dzienna wydajność produkcji lodu przez lodówkę wynosi ok. 1,2 kg.
9. Gdy drzwi komory zamrażarki są otwarte, dozownik wody chłodzącej jest zablokowany i nie może wydawać wody lub lodu.
10. Jeśli otworzysz drzwi zamrażarki, gdy wytwornica lodu wytwarza lód, część lodu może spaść do pojemnika na lód.
11. Jeśli urządzenie nie wydaje lodu w sposób ciągły, sprawdź, czy wylot dozownika jest zablokowany lodem.
12. Włączyć wytwornicę lodu przy pierwszym włączeniu lodówki. Wytwornica lodu zacznie produkować lód około 10 godzin później.
13. Podczas procesu użytkowania może być słyszalny dźwięk otwierania zaworu wodnego, przepływającej wody oraz dźwięk spadającego lodu, co jest normalne.
14. Jeśli wybierasz się na wakacje lub nie będziesz potrzebował kostek lodu przez dłuższy czas, wyłącz funkcję wytwarzania lodu i wyjmij kostki lodu z zasobnika na lód, aby zapobiec ich zamrażaniu razem i blokowaniu wyjścia dozownika.
15. W przypadku przerwy w dostawie prądu należy w porę wyjąć jedzenie z lodówki i usunąć lód z tacki, aby zapobiec jego roztopieniu.
16. Nie należy spożywać kostek lodu, jeśli mają zapach. Sprawdź, czy nie upłynął termin ważności filtra do wody i czy w lodówce nie ma nierozpakowanej żywności o ostrym zapachu.

## Czyszczenie dozownika wody i lodu

Do czyszczenia lodówki użyj miękkiej szmatki. Przed czyszczeniem upewnij się, że odłączyłeś lodówkę od zasilania. Czyść lodówkę wyłącznie czystą wodą; nie używaj benzenu, rozcieńczalnika, podchlorynu sodu, materiałów ściernych, wybielaczy ani innych środków chemicznych. Nie należy rozpylać detergentu bezpośrednio na wyświetlacz, ponieważ może to spowodować zmycie nadrukowanego tekstu.

- 1) Okresowo spuszczać wodę ze zbiornika urządzenia dozującego. Po tym czasie wylej wodę i wytrzyj pojemnik.





# UŻYCIĘ DZIENNE

- 2) Regularnie czyścić pojemnik na lód. Jeśli nie usuwasz lodu przez dłuższy czas lub często otwierasz drzwi zamrażarki, lód w zasobniku może się stopić, a następnie zamarznąć, co spowoduje zatkanie wylotu dozownika. Lód w dozowniku musi być usunięty ręcznie. Przed czyszczeniem pojemnika na lód należy najpierw wyłączyć funkcję wytwarzania lodu, aby zapobiec wpadaniu lodu do lodówki lub na podłogę.
- 3) Aby zmontować i zdemontować tacę na lód: chwycić obiema rękami za uchwyt, podnieść tacę na lód o około 10 mm z niewielką siłą, a następnie wyciągnąć ją z uchwytu.

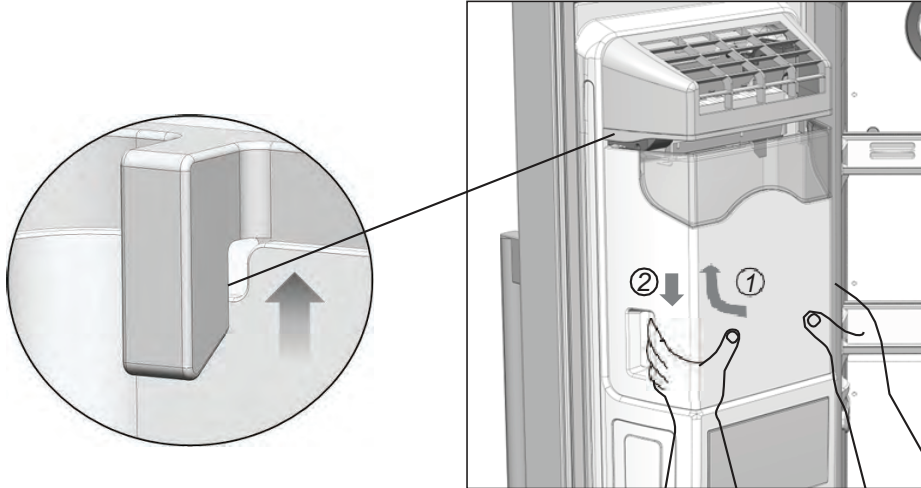

Po wyjęciu zasobnika na lód należy ręcznie i ostrożnie usunąć cały lód, a następnie umyć zasobnik czystą wodą. Po wyczyszczeniu zamontuj tacę na lód w odwrotny sposób.

## Uwaga!

- Nie używać kwasów, rozpuszczalników chemicznych (alkohol, płyn do mycia naczyń) ani materiałów ściernych.
- Po wyczyszczeniu należy dokładnie osuszyć tacę na lód przed umieszczeniem jej w lodówce, aby zapobiec zamrażaniu lodu.
- Użyj czystej szmatki, aby wyczyścić wylot urządzenia. Nie należy przykładać nadmiernej siły do struktury wewnętrznej, aby mechanizm wewnętrzny nie został uszkodzony.
- Nie wkładaj niczego innego do wylotu urządzenia, aby nie zablokować otworu.
- Upewnij się, że dzieci nie wspinają się na lodówkę. Lodówka może się przewrócić i kogoś zranić.
- Nie wkładaj palców, rąk ani nieodpowiednich przedmiotów do wylotu dozownika lub pojemnika na lód. Może to spowodować szkody materialne lub obrażenia ciała.

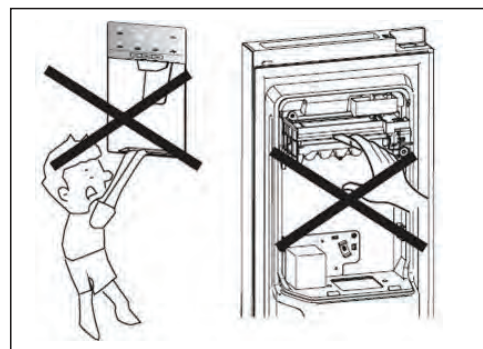
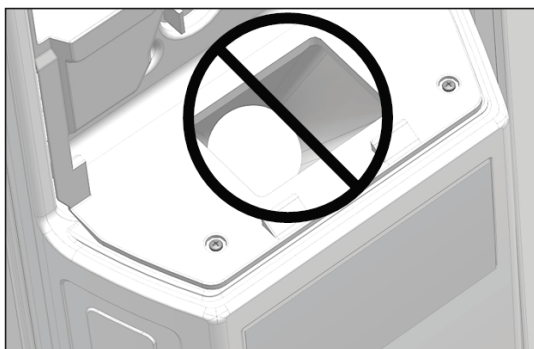

# UŻYCIE DZIENNE

## Odmrażanie

Głęboko zamrożone lub mrożone produkty spożywcze można przed użyciem rozmrozić w lodówce lub w temperaturze pokojowej, w zależności od dostępnego czasu rozmrażania.

Małe kawałki można nawet gotować zamrożone bezpośrednio po wyjęciu z zamrażarki. W tym przypadku gotowanie będzie trwało dłużej.

## Kostki lodu\*

To urządzenie może być wyposażone w jedną lub więcej form do kostek lodu.



## Półki przesuwne

Boczne ściany urządzenia wyposażone są w szereg szyn, w które można włożyć półki według potrzeb.

**Wyciąganie przegródek drzwiowych** Przegródki drzwiowe można wyciągnąć w celu wyczyszczenia. Ostrożnie wyciągnij tacę z szyn w kierunku strzałek pokazanych na ilustracji, a po oczyszczeniu tacy wsuń ją z powrotem na miejsce w ten sam sposób.

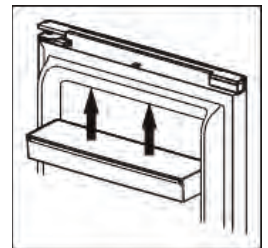

## Zalecenia dotyczące ustawień temperatury

Zalecenia dotyczące ustawień temperatury	
Temperatura otoczenia	Ustawienie temperatury
	
Lato	Przestrzeń chłodząca 4 °C
	Komora zamrażarki -18 °C
Często	Przestrzeń chłodząca 4 °C
	Komora zamrażarki -18 °C
Zima	Przestrzeń chłodząca 4 °C
	Komora zamrażarki -18 °C

# UŻYCIE DZIENNE

Umieść różne produkty spożywcze w różnych przegródkach zgodnie z poniższą tabelą.

Komory lodówki	Rodzaj żywności
Drzwi komory chłodzącej lub komora	<ul style="list-style-type: none"><li>• Żywność z naturalnymi konserwantami np. dżemy, soki, napoje i przyprawy.</li><li>• Nie należy tu przechowywać łatwo psującej się żywności.</li></ul>
Szuflada na owoce i warzywa	<ul style="list-style-type: none"><li>• Owoce, zioła i warzywa powinny być umieszczone w szufladzie dla owoców i warzyw.</li><li>• Nie należy przechowywać bananów, cebuli, ziemniaków lub Czosnek.</li></ul>
Środkowa półka w komorze chłodniczej	<ul style="list-style-type: none"><li>• Produkty mleczne, jaja.</li></ul>
Górna półka w komorze chłodniczej	<ul style="list-style-type: none"><li>• Żywność, która nie wymaga gotowania, np. potrawy gotowe do spożycia, wędliny delikatesowe, resztki.</li></ul>
Szuflady/półki w komorze zamrażarki	<ul style="list-style-type: none"><li>• Żywność do długotrwałego przechowywania.</li><li>• Dolna szuflada/półka na surowe mięso, drób i ryby.</li><li>• Środkowa szuflada/półka na mrożone warzywa, frytki.</li><li>• Górna szuflada/półka na lody, mrożone owoce, mrożone ciastka.</li></ul>

## Długość przechowywania żywności

- Przy zalecanym ustawieniu temperatury czas przechowywania żywności w komorze chłodniczej nie powinien przekraczać 3 dni.
- Przy zalecanym ustawieniu temperatury czas przechowywania żywności w komorze zamrażarki nie powinien przekraczać 1 miesiąca.
- Zalecany czas przechowywania może być skrócony przy innych ustawieniach temperatury.

## Przydatne wskazówki i porady

### Wskazówki dotyczące zamrażania

Oto kilka ważnych wskazówek, które pomogą Ci w pełni wykorzystać zamrażanie:

- na etykiecie produktu podana jest maksymalna ilość żywności, którą można zamrozić w ciągu 24 godzin;
- proces zamrażania trwa 24 godziny. W tym czasie nie należy dodawać żadnych dodatkowych potraw do zamrożenia;
- Zamrażaj tylko świeży i dokładnie oczyszczony pokarm najwyższej jakości;
- Przygotowuj jedzenie w małych partiach, tak abyś mógł je szybko i całkowicie zamrozić, a później rozmrozić tylko potrzebną ilość;
- zawiń żywność w folię aluminiową lub torebki polietylenowe i sprawdź, czy opakowanie jest szczelne;
- nie dopuszczaj, aby świeża, niemrożona żywność dotykała już zamrożonej, aby zapobiec wzrostowi temperatury;
- chuda żywność przechowuje się lepiej i dłużej niż tłusta; sól zmniejsza trwałość żywności;
- jeśli zaczniesz jeść lody natychmiast po wyjęciu ich z zamrażarki, może to spowodować oparzenia skóry mrozem;
- zalecamy zaznaczenie daty zamrożenia na każdym pojedynczym opakowaniu, aby w razie potrzeby można je było wyjąć z komory zamrażarki;
- zaleca się podawanie daty zamrożenia na każdym opakowaniu z osobna, aby śledzić termin przydatności do spożycia.

### Porady dotyczące przechowywania mrożonek

Aby uzyskać najlepszą wydajność tego urządzenia:

- Upewnij się, że żywność mrożona w handlu była odpowiednio przechowywana w sklepie detalicznym;
- Upewnij się, że przenosisz mrożonki ze sklepu spożywczego do zamrażarki tak szybko, jak to możliwe;
- Nie należy często otwierać drzwi ani pozostawiać ich otwartych dłużej niż jest to absolutnie konieczne.
- Raz rozmrożona żywność szybko się psuje i nie należy jej ponownie zamrażać.
- nie przekraczać okresu przechowywania wskazanego przy produkcji żywności.

### Wskazówki dotyczące chłodzenia świeżej żywności

Aby osiągnąć najlepszą wydajność:

- Nie należy przechowywać w lodówce gorących potraw ani parujących płynów;
- Przykryj lub zawiń jedzenie, zwłaszcza jeśli ma ono mocny smak.

### Porady dotyczące chłodzenia Przydatne porady:

- Zróbcie (wszystkie rodzaje): zawiń w torebki polietylenowe i umieść na szklanych półkach nad szufladą na warzywa.
- Ze względów bezpieczeństwa należy przechowywać w ten sposób tylko przez jeden lub najwyżej dwa dni.
- Jedzenie gotowane, zimne itp...: powinny być przykryte i mogą być umieszczone na każdej półce.
- Owoce i warzywa: należy je dokładnie umyć i umieścić w specjalnych szufladach.
- Masło i sery: powinny być umieszczone w specjalnych hermetycznych pojemnikach lub zawinięte w folię aluminiową lub worki polietylenowe, aby wykluczyć jak najwięcej powietrza.
- Butelka na mleko: powinna mieć nakrętkę i być przechowywana w przegródce na drzwiach.
- Banany, ziemniaki, cebula i czosnek nie mogą być przechowywane w lodówce, chyba że są zawinięte.

## Czyszczenie

Ze względów higienicznych należy regularnie czyścić wewnątrz urządzenia, w tym akcesoria.



**Uwaga!** Podczas czyszczenia urządzenie nie może być podłączone do sieci elektrycznej. Istnieje ryzyko porażenia prądem! Przed wyłączeniem urządzenia iwyciągnięciem wtyczkę z gniazdka lub wyłączyć wyłącznik automatyczny lub bezpiecznik. Nigdy nie czyść urządzenia za pomocą myjki parowej. W elementach elektrycznych może gromadzić się wilgoć i istnieje ryzyko porażenia prądem! Gorące opary mogą spowodować uszkodzenie części z tworzyw sztucznych. Przed ponownym uruchomieniem urządzenie musi być suche.

**Ważne!** Olejki eteryczne i rozpuszczalniki organiczne mogą uszkodzić części z tworzyw sztucznych, np. sok z cytryny, sok ze skórki pomarańczowej, kwas masłowy lub środek czyszczący zawierający kwas octowy.

- Upewnij się, że substancje te nie mają kontaktu z częściami urządzenia.
- Nie należy używać żadnych ściernych środków czyszczących.
- Wyjąć żywność z zamrażarki. Odłóż je w chłodne miejsce i dobrze przykryj.
- Wyłączyć urządzenie i wyjąć wtyczkę z gniazdka lub wyłączyć wyłącznik automatyczny lub bezpieczniki.
- Urządzenie i akcesoria należy czyścić lekko wilgotną szmatką. Po wyczyszczeniu wytrzeć i wysuszyć.
- Kurz na skraplaczu zwiększa zużycie energii. Z tego powodu raz w roku należy starannie wyczyścić skraplacz na tylnej części urządzenia za pomocą miękkiej szczotki lub odkurzacza. (Jeśli skraplacz znajduje się z tyłu urządzenia).
- Po wysuszeniu można ponownie włączyć urządzenie.

# UŻYCIE DZIENNE



**Uwaga!** Przed przystąpieniem do rozwiązywania problemów należy odłączyć zasilanie. Rozwiązywanie problemów nie opisanych w niniejszej instrukcji należy pozostawić wykwalifikowanemu elektrykowi lub innej uprawnionej osobie.

**Ważne!** Podczas normalnego użytkowania słychać szумы (sprężarka, obieg czynnika chłodniczego).

Problem	Możliwa przyczyna	Rozwiązanie
Urządzenie nie działa.	Wtyczka sieciowa nie jest włożona do gniazdka lub jest luźna.	Włożyć wtyczkę sieciową.
	Bezpiecznik jest uszkodzony.	Sprawdź bezpiecznik i w razie potrzeby wymień go.
	Gniazdo jest uszkodzone.	Awaryje zasilania muszą być naprawiane przez elektryka.
Urządzenie jest bardzo mrożące.	Temperatura jest ustawiona na bardzo niską temperaturę lub urządzenie pracuje na ustawieniu <b>SUPER</b> .	Tymczasowo przestawić regulator temperatury na wyższe ustawienie temperatury.
Jedzenie nie jest wystarczająco zamrożone.	Temperatura nie jest ustawiona prawidłowo.	Przeczytać rozdział dotyczący ustawień temperatury.
	Drzwi były otwarte od dłuższego czasu.	Otwierać drzwi tylko na niezbędny czas.
	W ciągu ostatnich 24 godzin do urządzenia włożono dużą ilość jedzenia.	Tymczasowo przestawić regulator temperatury na niższe ustawienie temperatury.
	Urządzenie znajduje się w pobliżu źródła ciepła.	Przeczytaj rozdział dotyczący umieszczenia i instalacji.
Nagromadzenie szronu na uszczelkach drzwi.	Uszczelka drzwi nie jest szczelna.	Delikatnie podgrzej części uszczelki drzwi, które nie są szczelne, za pomocą suszarki do włosów (na chłodnym ustawieniu). Jednocześnie uformuj ręcznie podgrzaną uszczelkę drzwi, aby była prawidłowo dopasowana.
Nietypowe dźwięki.	Urządzenie nie jest zrównoważone.	Ponownie wyregulować stopy.
	Urządzenie dotyka ściany lub innych przedmiotów.	Przesuń lekko urządzenie.
	Część, np. rura z tyłu urządzenia, dotyka innej części urządzenia lub ściany.	W razie potrzeby dokonaj starannie korekty.
Boczne ściany urządzenia są gorące.	To normalne. Wymiennik ciepła znajduje się w ścianach bocznych.	Załóż rękawiczki, jeśli musisz dotknąć ścian bocznych.